

tehalit.ateha, Brza montaža provodnika u kanal sa poklopcem

tehalit.ateha sistem je idealan za upotrebu kod izrade novih elektroinstalacija u objektima koji se adaptiraju ili saniraju. Za polaganje kablova više vam nije potrebno štemanje i pravljenje "šliceva" pošto se provodnici brzo i jednostavno mogu polagati u kanale sa poklopcima, prethodno fiksirane na željeno mjesto na zidovima. Integrirane ugradne kutije i univerzalna oprema za ugradnju upotpunjavaju ovaj sistem.

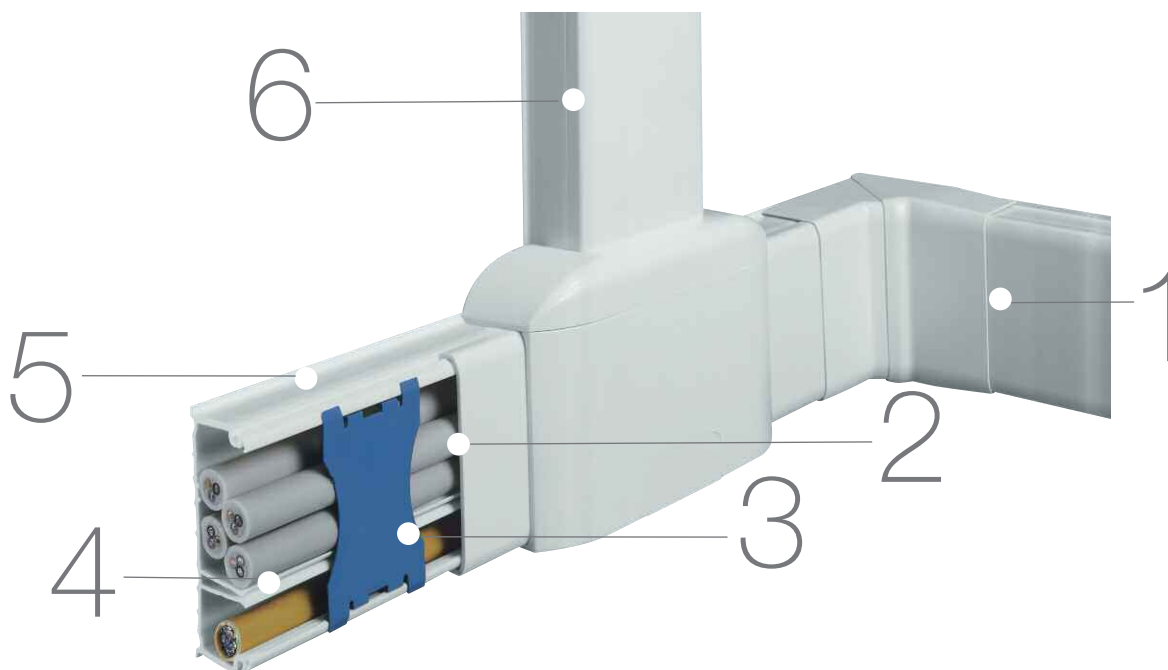

Prednosti za Vas:

- Brza i jednostavna montaža u stambenom i poslovnom prostoru - bez kopanja po zidovima.
- Materijal otporan na udare - osnova kanala i njen poklopac se perfektno slažu.
- Nema problema kod montaže gdje uglovi prostorije nisu 90°, zbog prilagodljive forme kanala.
- Odvojen prostor za energetske i računarske kablove.

Tehničke karakteristike:

- Montaža: Na zid
- Montažni komplet: Osnova, držač kablova i poklopac
- Veličine: 12 x 20 mm, 12 x 30 mm, 12 x 50 mm, 16 x 30 mm, 20 x 50 mm, 20 x 75 mm
- Boja: RAL 9010 (bijela)
- Oblik isporuke: Osnova i gornji dio
- Osnovna dužina: 2,10 m
- Elementi: Unutrašnji ugao, vanjski ugao, spojnica, plitki ugao, T-komad, završni komad, priključni komad
- Pribor: Ugradna kutija i univerzalna oprema

Savjeti za profesionalce

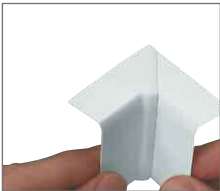
- 

1 Uglovi, vanjski i unutrašnji su varijabilni, podešavanje od 83° do 97°.
- 

2 Odvojeni odjeljci za energetske i računarske kablove.
- 

3 Brza montaža kablova zahvaljujući integriranom držaču kablova.
- 

4 Pričvršćenje osnove kanala na zid ekserom kroz rascjep fleksibilne pregrade. Izolacija između kablova i eksera nije narušena.
- 

5 Fleksibilni kanali perfektno prilagodljivi uglovima.
- 

6 Brza i jednostavna montaža moguća i pomoću ljepila.
- 

7 Brzo i jednostavno zatvaranje pomoću odgovarajućih poklopaca.
- 

8 Razdvajanje raznorodnih kablovskih sistema preko duplog kanala.

tehalit.ateha sistem kanala

- **Postavka:** osnova, poklopac i 2 kom. držača kablova/m (izuzimajući dimenziju 12 x 20 mm)
- Standardna dužina: 2m, Druge dužine po narudžbi max. 6 m

- **Materijal:** PVC, stepen zaštite IP40, mehanička otpornost IK07 Okretni poklopac

- Odgovara standardu: EN60439-3 EC, ENEC

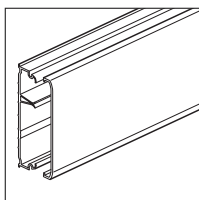

Komplet kanal Šifra

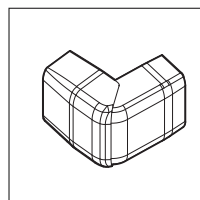

Podesivi vanjski ugao Šifra

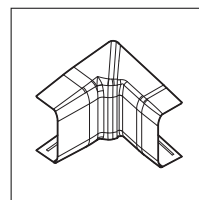

Podesivi unutrašnji ugao Šifra

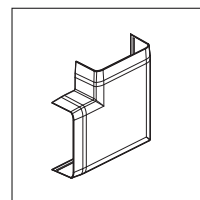

Ravni ugao Šifra

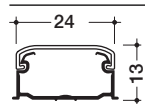

Bijeli
Količina u pakovanju

ATA122009010
84 m po 2m

ATA122039010
40

ATA122049010
40

ATA122059010
40

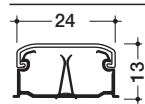

Bijeli
Količina u pakovanju

ATA122019010
84 m po 2m

ATA122039010
40

ATA122049010
40

ATA122059010
40

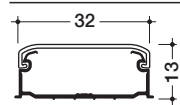

Bijeli
Količina u pakovanju

ATA123009010
60 m po 2m

ATA123039010
40

ATA123049010
40

ATA123059010
40

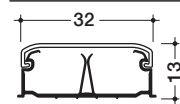

Bijeli
Količina u pakovanju

ATA123019010
60 m po 2m

ATA123039010
40

ATA123049010
40

ATA123059010
40

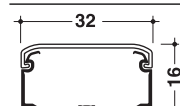

Bijeli
Količina u pakovanju

ATA163009010
50 m po 2m

ATA163039010
20

ATA163049010
20

ATA163059010
20

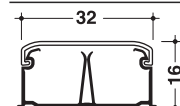

Bijeli
Količina u pakovanju

ATA163019010
50 m po 2m

ATA163039010
20

ATA163049010
20

ATA163059010
20

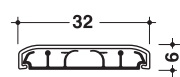

Bijeli
Količina u pakovanju

ATA630009010
46 m po 2m

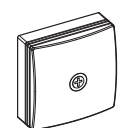

Naziv
Ugradna kutija za kopčanje 75x75x32

Količina u pakovanju

Boja

Šifra

10

Bijela

ATA707599010

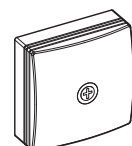

Ugradna kutija za kopčanje 115x115x52

8

Bijela

ATA711599010

- Boje:



Bijela RAL9010

Smeđa RAL8014 na upit

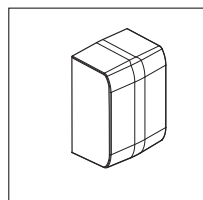

Završni element

Šifra

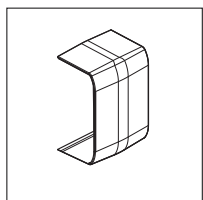

Poklopac spoja

Šifra

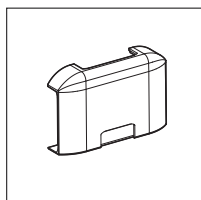

T-komad i obilaz oko ulaznog rama
Šifra

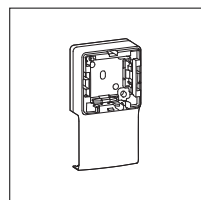

Univerzalni adapter za ugradnju 60mm
Šifra

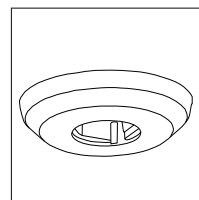

Centralni detalj

Šifra

ATA122069010

40

ATA122079010

40

ATA122089010

20

ATA122199010

20

ATA630599010

6

ATA122069010

40

ATA122079010

40

ATA122089010

20

ATA122199010

20

ATA630599010

6

ATA123069010

40

ATA123079010

40

ATA123089010

20

ATA123199010

20

ATA123069010

20

ATA123079010

20

ATA123089010

15

ATA123199010

20

ATA163069010

20

ATA163079010

20

ATA163089010

10

ATA123199010

20

ATA163069010

20

ATA163079010

20

ATA163089010

10

ATA123199010

20

ATA630599010

6

tehalit.ateha sistem kanala

- **Postavka:** osnova, poklopac i 2 kom. držača kablova/m (izuzimajući dimenziju 12 x 20 mm)

- **Standardna dužina:** 2m, Druge dužine po narudžbi max. 6 m

- **Materijal:** PVC, stepen zaštite IP40, mehanička otpornost IK07
Okretni poklopac
- Odgovara standardu: EN60439-3 EC, IEC

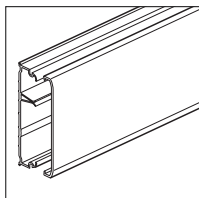

Komplet kanal Šifra

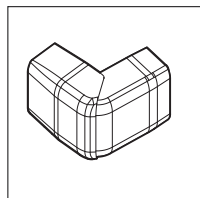

Podesivi vanjski ugao Šifra

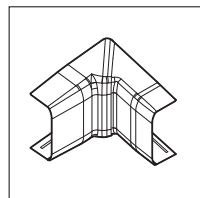

Podesivi unutrašnji ugao Šifra

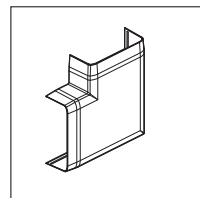

Ravni ugao Šifra

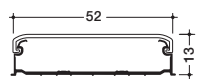

Bijeli
Količina u pakovanju

ATA125009010
48 m po 2 m

ATA125039010
20

ATA125049010
20

ATA125059010
20

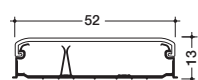

Bijeli
Količina u pakovanju

ATA125019010
48 m po 2 m

ATA125039010
20

ATA125049010
20

ATA125059010
20

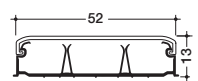

Bijeli
Količina u pakovanju

ATA125029010
48 m po 2 m

ATA125039010
20

ATA125049010
20

ATA125059010
20

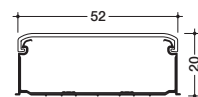

Bijeli
Količina u pakovanju

ATA205009010
32 m po 2 m

ATA205039010
20

ATA205049010
20

ATA205059010
20

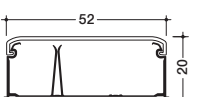

Bijeli
Količina u pakovanju

ATA205019010
32 m po 2 m

ATA205039010
20

ATA205049010
20

ATA205059010
20

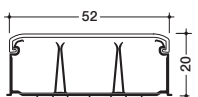

Bijeli
Količina u pakovanju

ATA205029010
32 m po 2 m

ATA205039010
20

ATA205049010
20

ATA205059010
20

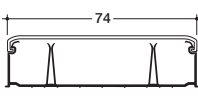

Bijeli
Količina u pakovanju

ATA207529010
24 m po 2 m

ATA207539010
20

ATA207549010
20

ATA207559010
20

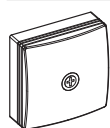

Naziv
Ugradna kutija za kopčanje 75x75x32

Količina u pakovanju
10

Boja
Bijela

Šifra
ATA707599010

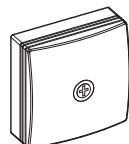

Naziv
Ugradna kutija za kopčanje 115x115x52

Količina u pakovanju
8

Boja
Bijela

Šifra
ATA711599010

- Boje:



Bijela RAL9010

Smeđa RAL8014 na upit

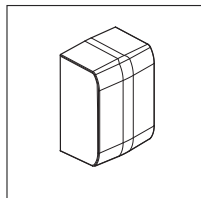

Završni element

Šifra

ATA125069010

20

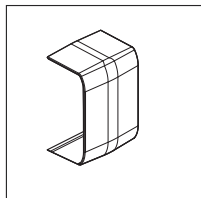

Poklopac spoja

Šifra

ATA125079010

20

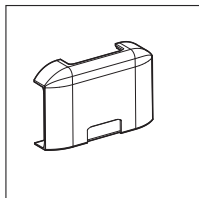

T-komad i obilaz oko ulaznog rama

Šifra

ATA125089010

10

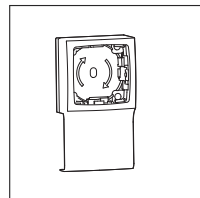

Univerzalni adapter za ugradnju 60mm

Šifra

ATA125199010

1

ATA125069010

20

ATA125079010

20

ATA125089010

10

ATA125069010

20

ATA125079010

20

ATA125089010

10

ATA205069010

20

ATA205079010

20

ATA205089010

10

ATA205069010

20

ATA205079010

20

ATA205089010

10

ATA205069010

20

ATA205079010

20

ATA205089010

10

ATA207569010

20

ATA207579010

20

ATA207589010

20



Lijep izgled, brza montaža. Stilski modernizirano.

Modernizacija stambenih i poslovnih prostorija s ciljem dobijanja instalacije visokog standarda često je povezana sa puno zahtjevnog posla. Za polaganje dodatnih kablova potrebno je štemanje i šlicanje zidova. Pozicije mrežnih, telefonskih i kompjuterskih utičnica moraju unaprijed biti utvrđene, ali u većini slučajeva ne zna se tačno gdje će priključnice stvarno biti potrebne. Sve to, Vama i Vašim kupcima, nije važno ukoliko se odlučite za ugradnju Hager lajsna kanala tehaliit.SL.



Ljepše živjeti i raditi:

Novi sistem lajsna kanala tehalit.SL se
perfektno uklapa u svaki ambijent
– optički i tehnički.

Novi sistem lajsna kanala tehalit.SL Razvod instalacije lijepog izgleda

Lijep dizajn

Lajsna kanali dolaze pred teška iskušenja: treba da čine tako puno a da se što manje ističu. Novi sistem lajsna kanala tehalit.SL uspješno rješava taj problem. Povećava funkcionalnost prostorija a pri tome ostaje „na tepihu“, „na parketu“ ili „na kamenom podu“. Uklapa se stilski i što je moguće bolje uz svaku vrstu poda. Koliko mu pomaže lijep plitki dizajn toliko i veliki izbor profila i dekora. A ukoliko Vaš kupac želi da privuče malo pažnje, preporučite mu jednostavno SL LED-set!

Top u tehnici

Novi sistem lajsna kanala je tako jednostavan a u tehnici je top. Skoro svi elementi kanala mogu se bez vijaka ili alata fiksirati.

Priključak utičnica, kao što je i uobičajno kod Hagera, se također odvija bez alata sa QuickConnect-tehnikom.

Sa novim samoopisivim šiframa jednostavno je i pravljenje narudžbi.

Za svaki stil odgovarajući profil

Novi sistem lajsna kanala tehalit.SL izrađen je u tri dimenzije. Novi nosači sa uređajima su proporcionalni širini kanala kako bi se postigla još ljepša optička slika. Pored oblika kanala promijenili smo i način isporuke: Od sada se osnova i poklopac kanala naručuju posebno. Četiri vrste profila, tri osnovne boje kao i pet drvo dekora povećavaju izbor tako da za svaku prostoriju ili ukus brzo možete naći odgovarajuće rješenje.



Visoka klasa:
SL20115 (20 x 115 mm), bijela



Zlatna sredina:
SL20080 (20 x 80 mm), dekor aluminijum

Pravi hit: SL LED-set**

Efekat je jedinstven: Odmah nakon ulaska u prostoriju, dolazi do blagog osvjetljenja poda. To Vam omogućava atraktivni SL LED-set. Sastoji se od lajsna kanala sa prozirnom prugom, LED-trake kao i nosača sa senzorom pokreta i transformatorom. Sa ovim osvjetljenim primjerom postizete puno više kod Vaših kupaca!



Standardni profil



Profil sa gumenim trakama*:
Pokriva neravnine na podu i zidu i dovodi do idealnog priključka.



Profil sa tepih trakom*:
Sa novim zaobljenim uvodnim dijelom za još bolje uklapanje tepiha.



Profil sa transparentnom prugom za LED-traku**

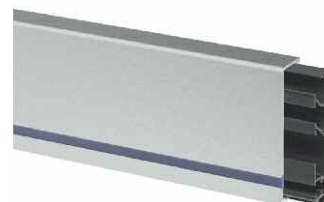

*Samo za SL20055 i SL20080
**Samo za SL20080 u dekor Aluminijum



Najmanji u klasi:
SL20055 (20 x 55 mm), grafit crna

Drvo dekori:
Kod podova od parketa preporučujemo naših šest specijalnih dekora:



Javor

Bukva

Hrast

Trešnja

Sucupira

Dobro kofigurisan je kao poluinstaliran:
Novi online-asistent pomaže Vam kod odabira, planiranja i narudžbe odgovarajućeg lajsna kanala za Vaše kupce. Sve bitne informacije možete pronaći na www.hager.de/ba.



Isporuka
Posebno osnova i poklopac

Dužina
2000 mm

Boje poklopca
RAL 9010, Bijela
RAL 9011, Grafit crna
D1, Dekor aluminijum

D2, Dekor bukva
D3, Dekor javor
D4, Dekor trešnja
D5, Dekor hrast
D6, Dekor sucupira

Boja osnove
Crna

Materijal
Osnova i poklopac:PVC
Dijelovi za oblikovanje:
PC/ABS bezhalogeni

Napomena
- Osnova i poklopac se posebno naručuju.
- Ukrasi nosača za uređaje se posebno naručuju.



Osnova
Tvrđi PVC

Poklopac
Tvrđi PVC

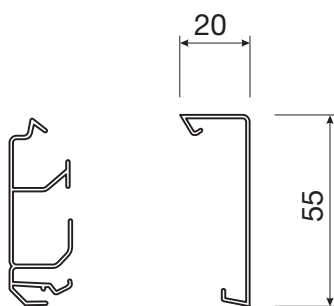

SL200551 i SL200552

SL200551
Crna
PAK. 36 m

SL2005529010
Bijela
PAK. 36 m

SL2005529011
Grafit crna
PAK. 36 m

SL200552D1
Aluminijum PAK.
18 m

SL200552D2
Bukva
PAK. 18 m

SL200552D3
Javor
PAK. 18 m

SL200552D4
Trešnja
PAK.18 m

SL200552D5
Hrast
PAK. 18 m

SL200552D6
Sucupira
PAK. 18 m

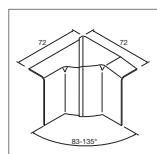

Unutrašnji ugao podesiv 83°-135°
PC/ABS
bezhalogeni

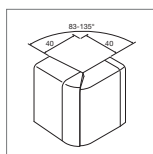

Vanjski ugao podesiv 83°-135°
PC/ABS
bezhalogeni

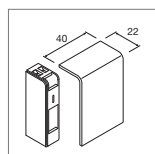

Završni komad
PC/ABS
bezhalogeni

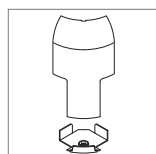

Povezujući ugao za ugaoni kanal EK40040
PC/ABS
bezhalogeni

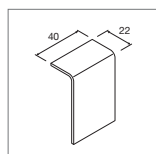

Spojnica poklopca
PC/ABS
bezhalogeni

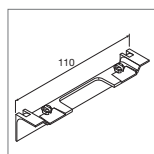

Ukras nosača za uređaje
PC/ABS
bezhalogeni

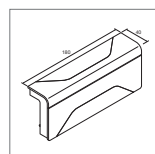

3D-račva
PC/ABS
bezhalogeni

SL2005549010
Bijela
PAK. 1 Kom.

SL2005539010
Bijela
PAK. 1 Kom.

SL2005569010
Bijela
PAK. 1 Kom.

SL20055819010
Bijela
PAK. 1 Kom.

SL2005579010
Bijela
PAK. 1 Kom.

SL20055A9010
Bijela
PAK. 1 Kom.

SL2005589010
Bijela
PAK. 1 Kom.

SL2005549011
Grafit crna
PAK. 1 Kom.

SL2005539011
Grafit crna
PAK. 1 Kom.

SL2005569011
Grafit crna
PAK. 1 Kom.

SL20055819011
Grafit crna
PAK. 1 Kom.

SL20055819011
Grafit crna
PAK. 1 Kom.

SL20055A9011
Grafit crna
PAK. 1 Kom.

SL2005589011
Grafit crna
PAK. 1 Kom.

SL200554D1
Aluminijum
PAK. 1 Kom.

SL200553D1
Aluminijum
PAK. 1 Kom.

SL200556D1
Aluminijum
PAK. 1 Kom.

SL2005581D1
Aluminijum
PAK. 1 Kom.

SL2005581D1
Aluminijum
PAK. 1 Kom.

SL20055AD1
Aluminijum
PAK. 1 Kom.

SL200558D1
Aluminijum
PAK. 1 Kom.

SL200554D2
Bukva
PAK. 1 Kom.

SL200553D2
Bukva
PAK. 1 Kom.

SL200556D2
Bukva
PAK. 1 Kom.

SL2005581D2
Bukva
PAK. 1 Kom.

SL2005581D2
Bukva
PAK. 1 Kom.

SL20055AD2
Bukva
PAK. 1 Kom.

SL200554D3
Javor
PAK. 1 Kom.

SL200553D3
Javor
PAK. 1 Kom.

SL200556D3
Javor
PAK. 1 Kom.

SL2005581D3
Javor
PAK. 1 Kom.

SL2005581D3
Javor
PAK. 1 Kom.

SL20055AD3
Javor
PAK. 1 Kom.

SL200554D4
Trešnja
PAK. 1 Kom.

SL200553D4
Trešnja
PAK. 1 Kom.

SL200556D4
Trešnja
PAK. 1 Kom.

SL2005581D4
Trešnja
PAK. 1 Kom.

SL2005581D4
Trešnja
PAK. 1 Kom.

SL20055AD4
Trešnja
PAK. 1 Kom.

SL200554D5
Hrast
PAK. 1 Kom.

SL200553D5
Hrast
PAK. 1 Kom.

SL200556D5
Hrast
PAK. 1 Kom.

SL2005581D5
Hrast
PAK. 1 Kom.

SL2005581D5
Hrast
PAK. 1 Kom.

SL20055AD5
Hrast
PAK. 1 Kom.

SL200554D6
Sucupira
PAK. 1 Kom.

SL200553D6
Sucupira
PAK. 1 Kom.

SL200556D6
Sucupira
PAK. 1 Kom.

SL2005581D6
Sucupira
PAK. 1 Kom.

SL2005581D6
Sucupira
PAK. 1 Kom.

SL20055AD6
Sucupira
PAK. 1 Kom.

tehalit.SL lajsna kanali visine 55 mm sa gumenim trakama i dijelovima za oblikovanje

Isporuka
Posebno osnova i poklopac

Dužina
2000 mm
Boje poklopca
RAL 9010, Bijela
RAL 9011, Grafit crna

Boja osnove
Crna

Materijal
Gornji i donji dio i dijelovi
za oblikovanje: PC/ABS
bezhalogeni

Napomena
- Osnova i poklopac se
posebno naručuju.
- Ukrasi nosača za uređaje
se posebno naručuju.



Osnova
Tvrđi PVC

Poklopac
Tvrđi PVC

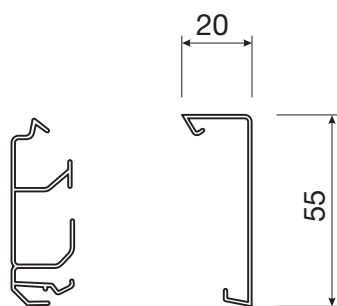

SL200551 i SL200552

SL200551
Crna
PAK. 36 m

SL20055219010
Bijela
PAK. 36 m

SL20055219011
Grafit crna
PAK. 36 m

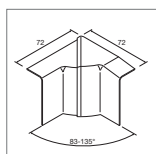

Unutrašnji ugao podesiv83°-135°
PC/ABS
bezhalogeni

SL2005549010
Bijela
PAK. 1 Kom.

SL2005549011
Grafit crna
PAK. 1 Kom.

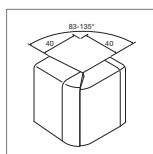

Vanjski ugao podesiv83°-135°
PC/ABS
bezhalogeni

SL2005539010
Bijela
PAK. 1 Kom.

SL2005539011
Grafit crna
PAK. 1 Kom.

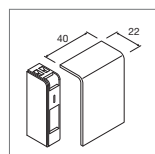

Završni komad
PC/ABS
bezhalogeni

L2005569010
Bijela
PAK. 1 Kom.

SL2005569011
Grafit crna
PAK. 1 Kom.

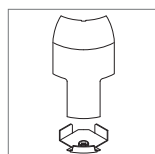

Povezujući ugao za ugaoni kanal EK40040
PC/ABS
bezhalogeni

SL20055819010
Bijela
PAK. 1 Kom.

SL20055819011
Grafit crna
PAK. 1 Kom.

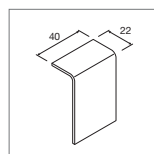

Spojnica poklopca
PC/ABS
bezhalogeni

SL2005579010
Bijela
PAK. 1 Kom.

SL2005579011
Grafit crna
PAK. 1 Kom.

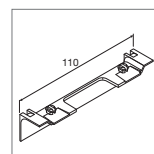

Ukras nosača za uređaje
PC/ABS
bezhalogeni

SL20055A9010
Bijela
PAK. 1 Kom.

SL20055A9011
Grafit crna
PAK. 1 Kom.

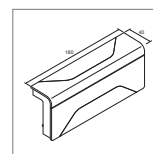

3D-račva
PC/ABS
bezhalogeni

SL2005589010
Bijela
PAK. 1 Kom.

SL2005589011
Grafit crna
PAK. 1 Kom.

tehalit.SL lajsna kanali visine 55 mm sa gumenim trakama i dijelovima za oblikovanje

Isporuka
Posebno osnova i poklopac

Dužina
2000 mm

Boje poklopca
RAL 9010, Bijela

Boja osnove
Crna

Materijal
Gornji i donji dio i dijelovi za oblikovanje: PC/ABS bezhalogeni

Napomena
- Osnova i poklopac se posebno naručuju.

- Ukrasi nosača za uređaje se posebno naručuju.



Osnova
Tvrđi PVC

Poklopac
Tvrđi PVC

SL200551 i SL2005522

SL200551
Crna
PAK.36 m

SL20055229010
Bijela
PAK. 36 m

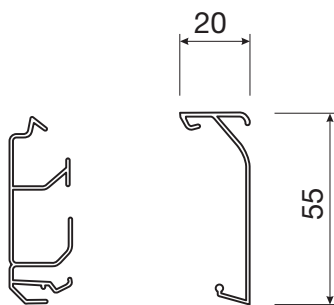

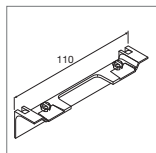

Ukras nosača uređaja
PC/ABS
bezhalogeni

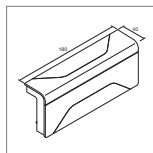

3D-račva
PC/ABS
bezhalogeni

SL20055A9010
Bijela
PAK.
1Kom.





SL2005589010
Bijela
PAK.
1Kom.

Kompletni nosači uređaja za sistem tehalit.SL SL20055

Materijal
PC/ABS bezhalogeni

Boje poklopca
RAL 9010, Bijela
RAL 9011, Grafit crna
D1, Dekor aluminijum

Napomena
- Ukrasi nosača za uređaje se posebno naručuju.





Naziv	Karakteristike	Pako- vanje	Šifra
	<p>Nosač sa 2-strukom ŠUKO® utičnicom</p> <p>- Sa zaštitnim kontaktima i povećanom zaštitom od dodira</p>	<p>Dupla utičnica za SL20055 bijela 1 Dupla utičnica za SL20055 grafit crna 1 Dupla utičnica za SL20055 dekor alu 1</p>	<p>SL200559009010 SL200559009011 SL20055900D1</p>
SL200559009010			
	<p>Nosač sa 2-strukom kompjuterskom utičnicom Cat 6</p> <p>- 2-struka RJ45, Cat.6 - UAE WE (8/8)</p>	<p>Kompjuterska utičnica SL20055 2xCat.6 bijela 1 Kompjuterska utičnica SL20055 2xCat.6 grafit crna 1 Kompjuterska utičnica SL20055 2xCat.6 dekor alu 1</p>	<p>SL200559079010 SL200559079011 SL20055907D1</p>
SL200559079010			
	<p>Nosač sa antenskom utičnicom</p> <p>SL20055908 - Prolazna za RTV/SAT - Frekvencija 4 - 862 MHz - 10 dB - Inkl. otpor (75 Ohm)</p> <p>SL20055909 - Završna za RTV/SAT - Frekvencija 4 - 2400 MHz</p>	<p>Utičnica SL20055 RTV/SAT prolazna, bijela 1 Utičnica SL20055 RTV/SAT prolazna, grafit crna 1 Utičnica SL20055 RTV/SAT prolazna, dekor alu 1 Utičnica SL20055 RTV/SAT završna, bijela 1 Utičnica SL20055 RTV/SAT završna, grafit crna 1 Utičnica SL20055 RTV/SAT završna, dekor alu 1</p>	<p>SL200559089010 SL200559089011 SL20055908D1 SL200559099010 SL200559099011 SL20055909D1</p>
SL200559099010			
	<p>Nosač sa utičnicama za zvučnike</p> <p>SL20055910 - 4 priključne klembe za priključivanje 2 zvučnika, kablovi do 6 mm²</p> <p>SL20055924 - 8 priključnih klembe za priključivanje 4 zvučnika, kablovi do 6 mm²</p>	<p>Utičnica za dva zvučnika SL20055 bijela 1 Utičnica za dva zvučnika SL20055 grafit crna 1 Utičnica za dva zvučnika SL20055 dekor alu 1 Utičnica za četiri zvučnika SL20055 bijela 1 Utičnica za četiri zvučnika SL20055 grafit crna 1 Utičnica za četiri zvučnika SL20055 dekor alu 1</p>	<p>SL200559109010 SL200559109011 SL20055910D1 SL200559249010 SL200559249011 SL20055924D1</p>
SL200559109010			

Kompletni nosači uređaja za sistem tehalit.SL SL20055

Materijal
PC/ABS bezhalogeni

Boje poklopca
RAL 9010, Bijela
RAL 9011, Grafit crna
D1, Dekor aluminijum

Napomena
- Ukrasi nosača za uređaje se posebno naručuju.





	Naziv	Karakteristike	Pako- vanje	Šifra
 <p>SL200559029010</p>	Nosač sa ŠUKO® utičnicom i modulom prenaponske zaštite ŠUKO® utičnica - 230 V, 16 A - QuickConnect priključak - Povećana zaštita od dodira Modul prenaponske zaštite - Nazivni napon Un: 230 V AC - Max. potreban osigurač: 16 A g/C - Prenaponska kategorija III	Nosač sa utičnicom i pren. modul SL20055 bijela	1	SL200559029010
		Nosač sa utičnicom i pren. modul SL20055 grafit crna	1	SL200559029011
		Nosač sa utičnicom i pren. modul SL20055 dekor alu	1	SL20055902D1
 <p>SL200559209010</p>	Nosač sa ŠUKO® utičnicom i 2-strukom kompjuterskom Cat.6 ŠUKO® utičnica - 230 V, 16 A - QuickConnect priključak - Povećana zaštita od dodira Kompjuterski priključak - 2-struki RJ45 Cat.6	Nosač sa utičnicom i 2xCat.6 SL20055 bijela	1	SL200559209010
		Nosač sa utičnicom i 2xCat.6 SL20055 grafit crna	1	SL200559209011
		Nosač sa utičnicom i 2xCat.6 SL20055 dekor alu	1	SL20055920D1
 <p>SL200559049010</p>	Nosač sa ŠUKO® utičnicom i telefonskom TAE utičnicom ŠUKO® utičnica - 230 V, 16 A - QuickConnect priključak - Povećana zaštita od dodira Telefonski priključak TAE (F) - TAE-utičnica za 1 telefon	Nosač sa šuko i TEA utičnicom SL20055 bijela	1	SL200559049010
		Nosač sa šuko i TEA utičnicom SL20055 grafit crna	1	SL200559049011
		Nosač sa šuko i TEA utičnicom SL20055 dekor alu	1	SL20055904D1
 <p>SL200559219010</p>	Nosač sa ŠUKO® i antenskom utičnicom ŠUKO® utičnica - 230 V, 16 A - QuickConnect priključak - Povećana zaštita od dodira Završna - Frekvencija 4 - 2400 MHz	Nosač sa šuko i anten. završ. utičnicom SL20055 bijela	1	SL200559219010
		Nosač sa šuko i anten. završ. utičnicom SL20055 grafit crna	1	SL200559219011
		Nosač sa šuko i anten. završ. utičnicom SL20055 dekor alu	1	SL20055921D1

Kompletni nosači uređaja za sistem tehalit.SL SL20055

Materijal
PC/ABS bezhalogeni

Boje poklopca
RAL 9010, Bijela
RAL 9011, Grafit crna
D1, Dekor aluminijum

Napomena
- Ukrasi nosača za uređaje se posebno naručuju.

Naziv	Karakteristike	Pako- vanje	Šifra
	<p>Nosač sa ŠUKO® utičnicom i utičnicama za zvučnike</p> <p>ŠUKO® utičnica - 230 V, 16 A - QuickConnect priključak - Povećana zaštita od dodira</p> <p>Priključci za zvučnike - 4 priključne kleme za priključivanje 2 zvučnika, kablovi do 6 mm²</p>	<p>1 1 1</p>	<p>SL200559239010 SL200559239011 SL20055923D1</p>
	<p>Nosač sa ŠUKO® utičnicom i LED lampom</p> <p>ŠUKO® utičnica - 230 V, 16 A - QuickConnect priključak - Povećana zaštita od dodira</p> <p>LED - Nazivni napon 230 V - 2 stepena osvjjetljenja: - Priključak 1: 1 W - Priključak 2: 0,2 W</p>	<p>1 1 1</p>	<p>SL200559259010 SL200559259011 SL20055925D1</p>
	<p>Nosač sa ŠUKO® utičnicom i senzorom pokreta</p> <p>ŠUKO® utičnica - 230 V, 16 A - QuickConnect priključak - Povećana zaštita od dodira</p> <p>Senzor pokreta - Nazivni napon 230 V - Ugao senzorisavanja 90° do 180°, manuelno podešavanje bez dodatne opreme - Podešavanje jačine svjetlosti se vrši pritiskom na taster ili preko potenciometra</p>	<p>1 1 1</p>	<p>SL200559269010 SL200559269011 SL20055926D1</p>
	<p>Univerzalni nosač za standardne P/Ž programe sa okvirom</p> <p>- Npr. za programe hager, optima, regina, fiorena, kallysto® itd.</p>	<p>1 1 1</p>	<p>SL200559119010 SL200559119011 SL20055911D1</p>



Isporuka
Posebno osnova i poklopac

Dužina
2000 mm

Boje poklopca
RAL 9010, Bijela
RAL 9011, Grafit crna

D1, Dekor aluminijum
D2, Dekor bukva
D3, Dekor javor D4, Dekor trešnja
D5, Dekor hrast
D6, Dekor sucupira

Boja osnove
Crna

Materijal
Gornji i donji dio i dijelovi za oblikovanje: PC/ABS bezhalogeni

Napomena
- Osnova i poklopac se posebno naručuju.

- Ukrasi nosača za uređaje se posebno naručuju.



Osnova
Tvrđi PVC

Poklopac
Tvrđi PVC

SL200801 i SL200802

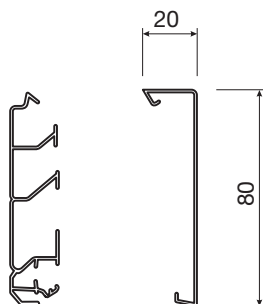

SL200801
Crna
PAK.36m

SL2008029010
Bijela
PAK.36 m

SL2008029011
Grafit crna
PAK.36 m

SL200802D1
Aluminijum
PAK. 18 m

SL200802D2
Bukva
PAK. 18 m

SL200802D3
Javor
PAK. 18 m

SL200802D4
Trešnja
PAK.18 m

SL200802D5
Hrast
PAK. 18 m

SL200802D6
Sucupira
PAK. 18 m

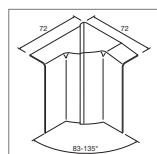

Unutrašnji ugao podesiv 83°-135°
PC/ABS
bezhalogeni

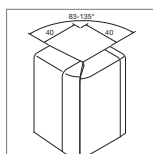

Vanjski ugao podesiv 83°-135°
PC/ABS
bezhalogeni

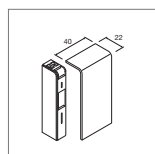

Završni komad
PC/ABS
bezhalogeni

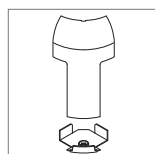

Povezujući ugao za ugaoni kanal EK40040
PC/ABS
bezhalogeni

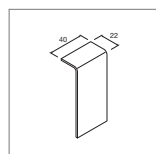

Spojnica poklopca
PC/ABS
bezhalogeni

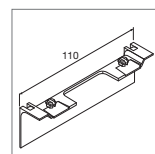

Ukras nosača za uređaje
PC/ABS
bezhalogeni

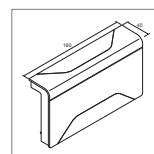

3D-račva
PC/ABS
bezhalogeni

SL2008049010
Bijela
PAK. 1 Kom.

SL2008039010
Bijela
PAK. 1 Kom.

SL2008069010
Bijela
PAK. 1 Kom.

SL20080819010
Bijela
PAK. 1 Kom.

SL2008079010
Bijela
PAK. 1 Kom.

SL20080A9010
Bijela
PAK. 1 Kom.

SL2008089010
Bijela
PAK. 1 Kom.

SL2008049011
Grafit crna
PAK. 1 Kom.

SL2008039011
Grafit crna
PAK. 1 Kom.

SL2008069011
Grafit crna
PAK. 1 Kom.

SL20080819011
Grafit crna
PAK. 1 Kom.

SL2008079011
Grafit crna
PAK. 1 Kom.

SL20080A9011
Grafit crna
PAK. 1 Kom.

SL2008089011
Grafit crna
PAK. 1 Kom.

SL200804D1
Aluminijum
PAK. 1 Kom.

SL200803D1
Aluminijum
PAK. 1 Kom.

SL200806D1
Aluminijum
PAK. 1 Kom.

SL2008081D1
Aluminijum
PAK. 1 Kom.

SL200807D1
Aluminijum
PAK. 1 Kom.

SL20080AD1
Aluminijum
PAK. 1 Kom.

SL200808D1
Aluminijum
PAK. 1 Kom.

SL200804D2
Bukva
PAK. 1 Kom.

SL200803D2
Bukva
PAK. 1 Kom.

SL200806D2
Bukva
PAK. 1 Kom.

SL2008081D2
Bukva
PAK. 1 Kom.

SL200807D2
Bukva
PAK. 1 Kom.

SL20080AD2
Bukva
PAK. 1 Kom.

SL200804D3
Javor
PAK. 1 Kom.

SL200803D3
Javor
PAK. 1 Kom.

SL200806D3
Javor
PAK. 1 Kom.

SL2008081D3
Javor
PAK. 1 Kom.

SL200807D3
Javor
PAK. 1 Kom.

SL20080AD3
Javor
PAK. 1 Kom.

SL200804D4
Trešnja
PAK. 1 Kom.

SL200803D4
Trešnja
PAK. 1 Kom.

SL200806D4
Trešnja
PAK. 1 Kom.

SL2008081D4
Trešnja
PAK. 1 Kom.

SL200807D4
Trešnja
PAK. 1 Kom.

SL20080AD4
Trešnja
PAK. 1 Kom.

SL200804D5
Hrast
PAK. 1 Kom.

SL200803D5
Hrast
PAK. 1 Kom.

SL200806D5
Hrast
PAK. 1 Kom.

SL2008081D5
Hrast
PAK. 1 Kom.

SL200807D5
Hrast
PAK. 1 Kom.

SL20080AD5
Hrast
PAK. 1 Kom.

SL200804D6
Sucupira
PAK. 1 Kom.

SL200803D6
Sucupira
PAK. 1 Kom.

SL200806D6
Sucupira
PAK. 1 Kom.

SL2008081D6
Sucupira
PAK. 1 Kom.

SL200807D6
Sucupira
PAK. 1 Kom.

SL20080AD6
Sucupira
PAK. 1 Kom.

Isporuka
Posebno osnova i poklopac

Dužina
2000 mm

Boje poklopca
RAL 9010, Bijela
RAL 9011, Grafit crna

Boja osnove
Crna

Materijal
Gornji i donji dio i dijelovi
za oblikovanje: PC/ABS
bezhalogeni

Napomena
- Osnova i poklopac se posebno
naručuju.
- Ukrasi nosača za uređaje
se posebno naručuju.



Osnova
Tvrđi PVC

Poklopac
Tvrđi PVC

SL200801 i SL2008021

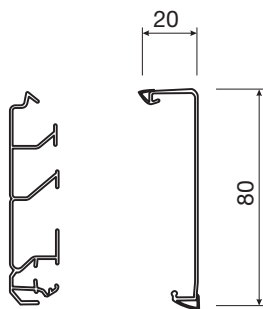

SL200801
Crna
PAK.36 m

SL20080219010
Bijela
PAK.36 m

SL20080219011
Grafit crna
PAK.36 m

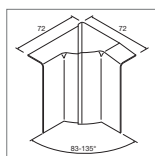

Unutrašnji ugao podesiv83°-135°
PC/ABS
bezhalogeni

SL2008049010
Bijela
PAK. 1 Kom.

SL2008049011
Grafit crna
PAK. 1 Kom.

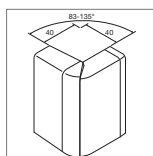

Vanjski ugao podesiv83°-135°
PC/ABS
bezhalogeni

SL2008039010
Bijela
PAK. 1 Kom.

SL2008039011
Grafit crna
PAK. 1 Kom.

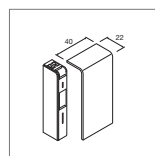

Završni komad
PC/ABS
bezhalogeni

SL2008069010
Bijela
PAK. 1 Kom.

SL2008069011
Grafit crna
PAK. 1 Kom.

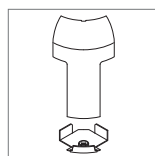

Povezujući ugao za ugaoni kanalEK40040
PC/ABS
bezhalogeni

SL20080819010
Bijela
PAK. 1 Kom.

SL20080819011
Grafit crna
PAK. 1 Kom.

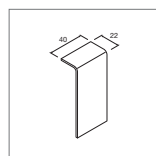

Spojnica poklopca
PC/ABS
bezhalogeni

SL2008079010
Bijela
PAK. 1 Kom.

SL2008079011
Grafit crna
PAK. 1 Kom.

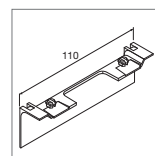

Ukras nosača za uređaje
PC/ABS
bezhalogeni

SL20080A9010
Bijela
PAK. 1 Kom.

SL20080A9011
Grafit crna
PAK. 1 Kom.

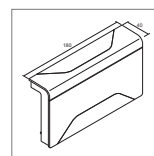

3D-račva
PC/ABS
bez-halogeni

SL2008089010
Bijela
PAK. 1 Kom.

SL2008089011
Grafit crna
PAK. 1 Kom.

Isporuka
Posebno osnova i poklopac

Dužina
2000 mm

Boje poklopca
RAL 9010, Bijela

Boja osnove
Crna

Materijal
Gornji i donji dio i dijelovi za oblikovanje: PC/ABS bezhalogeni

Napomena
- Osnova i poklopac se posebno naručuju.

- Ukrasi nosača za uređaje se posebno naručuju.



Osnova
Tvrđi PVC

Poklopac
Tvrđi PVC

SL200801 i SL2008022

SL200801
Crna
PAK. 36 m

SL20080229010
Bijela
PAK. 36 m

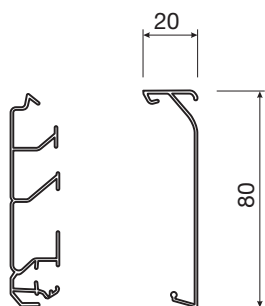

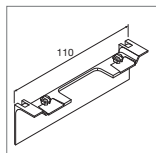

Ukras nosača uređaja
PC/ABS
bezhalogeni

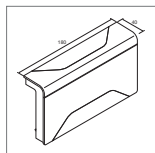

3D-račva
PC/ABS
bezhalogeni

SL20080A9010
Bijela
PAK.1Kom.





SL2008089010
Bijela
PAK.1Kom.

Kompletni nosači uređaja za
tehalit.SL-sistem
SL20080

Materijal
PC/ABS
bezhalogeni

Boje poklopca
RAL 9010, Bijela
RAL 9011, Grafit crna
D1, Dekor aluminijum

Napomena
Ukrasi nosača za uređaje
se posebno naručuju.





	Naziv	Karakteristike	Pako- vanje	Šifra
 SL200809009010	Nosač sa 2-strukom ŠUKO® utičnicom - Sa zaštitnim kontaktima i povećanom zaštitom od dodira	Dupla utičnica za SL20080 bijela	1	SL200809009010 SL200809009011 SL20080900D1
		Dupla utičnica za SL20080 grafit crna	1	
		Dupla utičnica za SL20080 dekor alu	1	
 SL200809079010	Nosač sa 2-strukom kompjuterskom utičnicom Cat.6 - 2-struka RJ45, Cat.6 - UAE WE (8/8)	Kompjuterska utičnica SL20080 2xCat.6 Bijela	1	SL200809079010
		Kompjuterska utičnica SL20080 2xCat.6 Grafit crna	1	SL200809079011
		Kompjuterska utičnica SL20080 2xCat.6 Dekor alu	1	SL20080907D1
 SL200809099010	Nosač sa antenskom utičnicom SL20080908 - Prolazna za RTV/SAT - Frekvencija 4 - 862 MHz - 10 dB - Sa otporom (75 Ohm) SL20080909 - Završna za RTV/SAT - Frekvencija 4 - 2400 MHz	Utičnica SL20080 RTV/SAT prolazna, bijela	1	SL200809089010
		Utičnica SL20080 RTV/SAT prolazna, grafit crna	1	SL200809089011
		Utičnica SL20080 RTV/SAT prolazna, dekor alu	1	SL20080908D1
		Utičnica SL20080 RTV/SAT završna, bijela	1	SL200809099010
		Utičnica SL20080 RTV/SAT završna, grafit crna	1	SL200809099011
		Utičnica SL20080 RTV/SAT završna, dekor alu	1	SL20080909D1
 SL200809109010	Nosač sa utičnicama za zvučnike SL20080910 - 4 priključne klembe za priključivanje 2 zvučnika, kablovi do 6 mm ² SL20080924 - 8 priključnih klembe za priključivanje 4 zvučnika, kablovi do 6 mm ²	Utičnica za dva zvučnika SL20080 bijela	1	SL200809109010
		Utičnica za dva zvučnika SL20080 grafit crna	1	SL200809109011
		Utičnica za dva zvučnika SL20080 dekor alu	1	SL20080910D1
		Utičnica za četiri zvučnika SL20080 bijela	1	SL200809249010
		Utičnica za četiri zvučnika SL20080 grafit crna	1	SL200809249011
		Utičnica za četiri zvučnika SL20080 dekor alu	1	SL20080924D1

Kompletni nosači uređaja za
tehalit.SL-sistem
SL20080

Materijal
PC/ABS
bezhalogeni

Boje poklopca
RAL 9010, Bijela
RAL 9011, Grafit crna
D1, Dekor aluminijum

Napomena
Ukrasi nosača za uređaje
se posebno naručuju.





	Naziv	Karakteristike	Pako- vanje	Šifra
 SL200809029010	Nosač sa ŠUKO® utičnicom i modulom prenaponske zaštite ŠUKO® utičnica - 230 V, 16 A - QuickConnect priključak - Povećana zaštita od dodira Modul prenaponske zaštite - Nazivni napon Un: 230 V AC - Max. potreban osigurač: 16 A gl/C - Prenaponska kategorija III	Nosač sa utičnicom i pren. modul. SL20080 bijela	1	SL200809029010
		Nosač sa utičnicom i pren. modul. SL20080 grafit crna	1	SL200809029011
		Nosač sa utičnicom i pren. modul. SL20080 dekor alu	1	SL20080902D1
 SL200809209010	Nosač sa ŠUKO® utičnicom i 2-strukom kompjuterskom Cat.6 ŠUKO® utičnica - 230 V, 16 A - QuickConnect priključak - Povećana zaštita od dodira Kompjuterski priključak - 2-struki RJ45 Cat.6	Nosač sa utičnicom i 2xCat.6 SL20080 bijela	1	SL200809209010
		Nosač sa utičnicom i 2xCat.6 SL20080 grafit crna	1	SL200809209011
		Nosač sa utičnicom i 2xCat.6 SL20080 dekor alu	1	SL20080920D1
 SL200809049010	Nosač sa ŠUKO® utičnicom i telefonskom TAE utičnicom ŠUKO® utičnica - 230 V, 16 A - QuickConnect priključak - Povećana zaštita od dodira Telefonski priključak TAE (F) - TAE-utičnica za 1 telefon	Nosač sa šuko i TEA utičnicom SL20080 bijela	1	SL200809049010
		Nosač sa šuko i TEA utičnicom SL20080 grafit crna	1	SL200809049011
		Nosač sa šuko i TEA utičnicom SL20080 dekor alu	1	SL20080904D1
 SL200809219010	Nosač sa ŠUKO® i antenskom utičnicom ŠUKO® utičnica - 230 V, 16 A - QuickConnect priključak - Povećana zaštita od dodira Završna - Frekvencija 4 - 2400 MHz	Nosač sa šuko i anten. završ. utičnicom SL20080 bijela	1	SL200809219010
		Nosač sa šuko i anten. završ. utičnicom SL20080 grafit crna	1	SL200809219011
		Nosač sa šuko i anten. završ. utičnicom SL20080 dekor alu	1	SL20080921D1

Kompletni nosači uređaja za
tehalit.SL-sistem
SL20080

Materijal
PC/ABS
bezhalogeni

Boje poklopca
RAL 9010, Bijela
RAL 9011, Grafit crna
D1, Dekor aluminijum

Napomena
- Ukrasi nosača za uređaje
se posebno naručuju.

	Naziv	Karakteristike	Pako- vanje	Šifra
 SL200809239010	Nosač sa ŠUKO® utičnicom i utičnicama za zvučnike ŠUKO® utičnica - 230 V, 16 A - QuickConnect priključak - Povećana zaštita od dodira Priključci za zvučnike - 4 priključne kleme za priključivanje 2 zvučnika, kablovi do 6 mm ²	Nosač sa šuko i utič. za 2 zvučnika SL20080 bijela	1	SL200809239010
		Nosač sa šuko i utič. za 2 zvučnika SL20080 grafit crna	1	SL200809239011
		Nosač sa šuko i utič. za 2 zvučnika SL20080 dekor alu	1	SL20080923D1
 SL200809259010	Nosač sa ŠUKO® utičnicom i LED lampom ŠUKO® utičnica - 230 V, 16 A - QuickConnect priključak - Povećana zaštita od dodira LED - Nazivni napon 230 V - 2 stepena osvjetljenja: - Priključak 1: 1 W - Priključak 2: 0,2 W	Nosač sa utičnicom i LED lampom SL20080 bijela	1	SL200809259010
		Nosač sa utičnicom i LED lampom SL20080 crna	1	SL200809259011
		Nosač sa utičnicom i LED lampom SL20080 dekor alu	1	SL20080925D1
 SL200809269010	Nosač sa ŠUKO® utičnicom i senzorom pokreta ŠUKO® utičnica - 230 V, 16 A - QuickConnect priključak - Povećana zaštita od dodira Senzor pokreta - Nazivni napon 230 V - Ugao senzorisiranja 90° do 180°, manuelno podešavanje bez dodatne opreme - Podešavanje jačine svjetlosti se vrši pritiskom na taster ili preko potenciometra	Nosač sa utičnicom i senzorom pokreta SL20080 bijela	1	SL200809269010
		Nosač sa utičnicom i senzorom pokreta SL20080 grafit crna	1	SL200809269011
		Nosač sa utičnicom i senzorom pokreta SL20080 dekor alu	1	SL20080926D1
 SL200809119010	Univerzalni nosač za standardne P/Ž programe sa okvirom - Npr. za programe hager, optima, regina, fiorena, kallysto® itd.	Univerzalni nosač SL20080 bijela	1	SL200809119010
		Univerzalni nosač SL20080 grafit crna	1	SL200809119011
		Univerzalni nosač SL20080 dekor alu	1	SL20080911D1



Isporuka
Posebno osnova i poklopac

Dužina
2000 mm

Boje poklopca
RAL 9010, Bijela
RAL 9011, Grafit crna

Boja osnove
Crna

Materijal
Gornji i donji dio i dijelovi
za oblikovanje: PC/ABS
bezhalogeni

Napomena
- Osnova i poklopac se posebno
naručuju.
- Ukrasi nosača za uređaje se
posebno naručuju.



Osnova
Tvrđi PVC

Poklopac
Tvrđi PVC

SL2001151 i SL201152

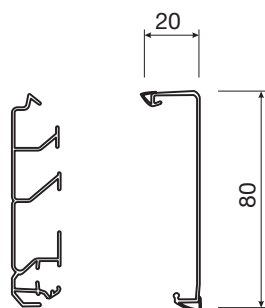

SL201151
Crna
PAK. 24 m

L2011529010
Bijela
PAK. 24 m

SL2011529011
Grafit crna
PAK. 24 m

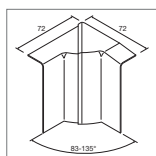

Unutrašnji ugao podesiv83°-135°
PC/ABS
bezhalogeni

SL2011549010
Bijela
PAK. 1 Kom.

SL2011549011
Grafit crna
PAK. 1 Kom.

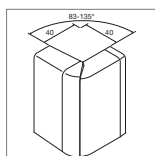

Vanjski ugao podesiv83°-135°
PC/ABS
bezhalogeni

SL2011539010
Bijela
PAK. 1 Kom.

SL2011539011
Grafit crna
PAK. 1 Kom.

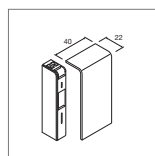

Završni komad
PC/ABS
bezhalogeni

SL2011569010
Bijela
PAK. 1 Kom.

SL2011569011
Grafit crna
PAK. 1 Kom.

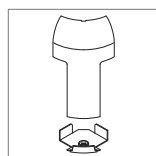

Povezujući ugao za ugaoni kanalEK40040
PC/ABS
bezhalogeni

SL20115819010
Bijela
PAK. 1 Kom.

SL20115819011
Grafit crna
PAK. 1 Kom.

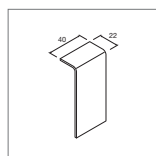

Spojnica poklopca
PC/ABS
bezhalogeni

SL2011579010
Bijela
PAK. 1 Kom.

SL2011579011
Grafit crna
PAK. 1 Kom.

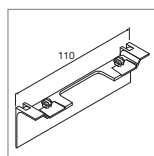

Ukras nosača za uređaje
PC/ABS
bezhalogeni

SL20115A9010
Bijela
PAK. 1 Kom.

SL20115A9011
Grafit crna
PAK. 1 Kom.

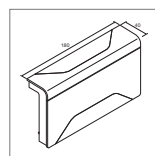

3D-račva
PC/ABS
bezhalogeni

SL2011589010
Bijela
PAK. 1 Kom.





SL2011589011
Grafit crna
PAK. 1 Kom.

Kompletni nosači uređaja za
tehalit.SL-sistem
SL20115

Materijal
PC/ABS
bezhalogeni

Boje poklopca
RAL 9010, Bijela
RAL 9011, Grafit crna

Napomena
Ukrasi nosača za uređaje
se posebno naručuju.

	Naziv	Karakteristike	Pako- vanje	Šifra
 SL201159009010	Nosač sa 2-strukom ŠUKO® utičnicom - Sa zaštitnim kontaktima i povećanom zaštitom od dodira	Dupla utičnica za SL20115 bijela	1	SL201159009010 SL201159009011
		Dupla utičnica za SL20115 grafit crna	1	
 SL201159079010	Nosač sa 2-strukom kompjuterskom utičnicom Cat.6 - 2-struka RJ45, Cat.6 - UAE WE (8/8)	Kompjuterska utičnica SL20115 2xCat.6, bijela	1	SL201159079010
		Kompjuterska utičnica SL20115 2xCat.6, grafit crna	1	SL201159079011
 SL201159099010	Nosač sa antenskom utičnicom SL201155908 - Prolazna za RTV/SAT - Frekvencija 4 - 862 MHz - 10 dB - Sa otporom (75 Ohm) SL20115909 - Završna za RTV/SAT - Frekvencija 4 - 2400 MHz	Utičnica SL20115 RTV/SAT prolazna, bijela	1	SL201159089010
		Utičnica SL20115 RTV/SAT prolazna, grafit crna	1	SL201159089011
		Utičnica SL20115 RTV/SAT završna, bijela	1	SL201159099010
		Utičnica SL20115 RTV/SAT završna, grafit crna	1	SL201159099011
 SL201159109010	Nosač sa utičnicama za zvučnike SL20115910 - 4 priključne klembe za priključivanje 2 zvučnika, kablovi do 6 mm ² SL20115924 - 8 priključnih klembe za priključivanje 4 zvučnika, kablovi do 6 mm ²	Utičnica za dva zvučnika SL20115 bijela	1	SL201159109010
		Utičnica za dva zvučnika SL20115 grafit crna	1	SL201159109011
		Utičnica za dva zvučnika SL20115 bijela	1	SL201159249010
		Utičnica za dva zvučnika SL20115 grafit crna	1	SL201159249011

Kompletni nosači uređaja za
tehalit.SL-sistem
SL20115

Materijal
PC/ABS
bezhalogeni

Boje poklopca
RAL 9010, Bijela
RAL 9011, Grafit crna

Napomena
Ukrasi nosača za uređaje
se posebno naručuju.





	Naziv	Karakteristike	Pako- vanje	Šifra
 SL201159029010	Nosač sa ŠUKO® utičnicom i modulom prenaponske zaštite ŠUKO® utičnica - 230 V, 16 A - QuickConnect priključak - Povećana zaštita od dodira Modul prenaponske zaštite - Nazivni napon Un: 230 V AC - Max. potreban osigurač: 16 A gL/C - Prenaponska kategorija III	Nosač sa utičnicom i pren. modul, SL20115 bijela	1	SL201159029010
		Nosač sa utičnicom i pren. modul, SL20115 grafit crna	1	SL201159029011
 SL201159209010	Nosač sa ŠUKO® utičnicom i 2-strukom kompjuterskom Cat.6 Utičnica ŠUKO® - 230 V, 16 A - QuickConnect priključak - Povećana zaštita od dodira Kompjuterski priključak - 2-struki RJ45 Cat.6	Nosač sa utičnicom i 2xCat.6 SL20115 bijela	1	SL201159209010
		Nosač sa utičnicom i 2xCat.6 SL20115 grafit crna	1	SL201159209011
 SL201159049010	Nosač sa ŠUKO® utičnicom i telefonskom TAE utičnicom ŠUKO® utičnica - 230 V, 16 A - QuickConnect priključak - Povećana zaštita od dodira Telefonski priključak TAE (F) - TAE-utičnica za 1 telefon	Nosač sa šuko i TEA utičnicom, SL20115 bijela	1	SL201159049010
		Nosač sa šuko i TEA utičnicom, SL20115 grafit crna	1	SL201159049011
 SL201159219010	Nosač sa ŠUKO® i antenskom utičnicom ŠUKO® utičnica - 230 V, 16 A - QuickConnect priključak - Povećana zaštita od dodira Završna - Frekvencija 4 - 2400 MHz	Nosač sa šuko i anten. završ. utičnicom, SL20115 bijela	1	SL201159219010
		Nosač sa šuko i anten. završ. utičnicom, SL20115 grafit crna	1	SL201159219011

Kompletni nosači uređaja za
tehalit.SL-sistem
SL20115

Materijal
PC/ABS
bezhalogeni

Boje poklopca
RAL 9010, Bijela
RAL 9011, Grafit crna

Napomena
Ukrasi nosača za uređaje
se posebno naručuju.

Naziv	Karakteristike	Pako- vanje	Šifra
	<p>Nosač sa ŠUKO® utičnicom i utičnicama za zvučnike</p> <p>ŠUKO® utičnica - 230 V, 16 A - QuickConnect priključak - Povećana zaštita od dodira</p> <p>Priključci za zvučnike - 4 priključne kleme za priključivanje 2 zvučnika, kablovi do 6 mm²</p>	1 1	<p>SL201159239010</p> <p>SL201159239011</p>
	<p>Nosač sa ŠUKO® utičnicom i LED lampom</p> <p>ŠUKO® utičnica - 230 V, 16 A - QuickConnect priključak - Povećana zaštita od dodira</p> <p>LED - Nazivni napon 230 V - 2 stepena osvjetljenja: - Priključak 1: 1 W - Priključak 2: 0,2 W</p>	1 1	<p>SL201159259010</p> <p>SL201159259011</p>
	<p>Nosač sa ŠUKO® utičnicom i senzorom pokreta</p> <p>ŠUKO® utičnica - 230 V, 16 A - QuickConnect priključak - Povećana zaštita od dodira</p> <p>Senzor pokreta - Nazivni napon 230 V - Ugao senzorisavanja 90° do 180°, manuelno podešavanje bez dodatne opreme - Podešavanje jačine svjetlosti se vrši pritiskom na taster ili preko potenciometra</p>	1 1	<p>SL201159269010</p> <p>SL201159269011</p>
	<p>Univerzalni nosač za standardne P/Ž programe sa okvirom</p> <p>- Npr. za programe hager, optima, regina, fiorena, kallysto® itd</p>	1 1	<p>SL201159119010</p> <p>SL201159119011</p>



SL20080LED1ALU



SL2008024D1



COL40110SET19010

Naziv	Karakteristike	Pako- vanje	Šifra
SL set lajsna kanala sa senzorom pokreta, transformatorom i LED osvjetljenjem	SL LED-set bijelo osvjetljenje, dekor alu SL LED-set plavo osvjetljenje, dekor alu	1 1	SL20080LED1ALU SL20080LED2ALU
<p>Set se sastoji od:</p> <ul style="list-style-type: none"> - 4 metra poklopca kanala sa prozirnim dijelom za LED, dekor aluminijum, visine 80 mm - 4 metra osnovne lajsna kanala, crna boja - 1 nosač sa transformatorom i senzorom pokreta, dekor aluminijum/ grafit crna - 1 ukrasni dio nosača, dekor aluminijum - 1 LED-crijevo, bijele ili plave boje, dužina 4.000 mm - 2 završna komada, dekor aluminijum - Elementi za priključak <p>SL20080LED1ALU - sa bijelim LED-osvjetljenjem SL20080LED2ALU - sa plavim LED-osvjetljenjem</p>			
Poklopac 80 mm za LED-ugradnju	Poklopac SL20080 za LED-crijevo alu	18	SL2008024D1
<p>Poklopac sa prozirnim dijelom za LED osvjetljenje</p> <p>Materijal PVC</p> <p>Boja D1, dekor aluminijum</p>			
Veza SL-kanala na mrežnu i komunikacionu utičnicu	Colona SET1 400mm, bijela Colona SET1 400mm, alu	1 1	COL40110SET19010 COL40110SET1ALU
<p>Materijal Osnova PVC Poklopac PC/ABS bezhalogeni, Završna plata PC/ABS bezhalogeni, Povezujući element PC/ABS bezhalogeni</p> <p>Standardna boja osnove i završne plate RAL 9010, bijela</p> <p>Standardne boje poklopca i povezujućeg elementa RAL 9010, bijela Alu, boja aluminijuma</p>			

Ugaoni kanali i dijelovi za oblikovanje

- Dvodijelni ugaoni kanal
- Povezivanje sa kanalicama ili lajsna-kanalicama
- Osnova sa rupama na dnu za jednostavnu i brzu montažu

Isporuka
Osnova i poklopac

Boje poklopca
RAL 9010, Bijela
RAL 9001, Krem bijela

Dužina
2500 mm

Materijal
PVC



**Osnova i
Poklopac**

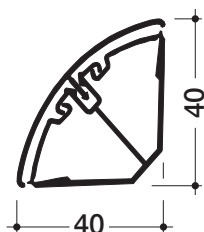

EK4004009001
Krem bijela
PAK. 40 m

EK4004009010
Bijela
PAK. 40 m

tehalit.SL

Kanal za obilazak oko vrata

Isporuka
Osnova i poklopac

Dužina
2000 mm

Materijal
PVC

Boje poklopca
RAL 9010, Bijela RAL
9001, Krem bijela RAL
7030, Siva



**Osnova i
poklopac**

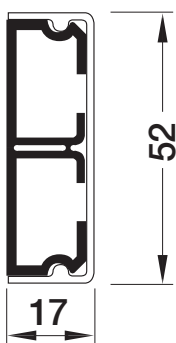

SL1705207030
Siva
PAK. 24 m

SL1705209001
Krem bijela
PAK. 24 m

SL1705209010
Bijela
PAK. 24 m

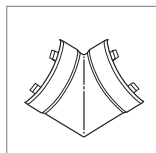

**Unutrašnji/
plitki ugao**

L27719001
Krem bijela
PAK. 1 Kom.

L27719010
Bijela
PAK. 1 Kom.

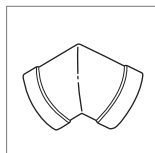

Vanjski ugao

L27729001
Krem bijela
PAK. 1 Kom.

L27729010
Bijela
PAK. 1 Kom.

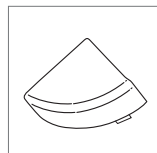

Završni komad

L27739001
Krem bijela
PAK. 1 Kom.

L27739010
Bijela
PAK. 1 Kom.

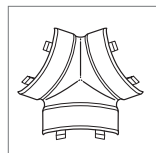

T- komad

L27799001
Krem bijela
PAK. 1 Kom.

L27799010
Bijela
PAK. 1 Kom.

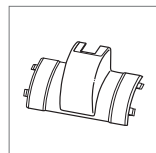

**Prihvatnik za
instalacioni kanal
LF150150**

L27789001
Krem bijela
PAK. 1 Kom.

L27789010
Bijela
PAK. 1 Kom.

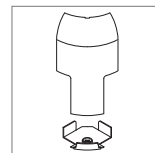

**Povezujući
ugao za ugaoni
kanal EK40040
PC/ABS
bezhalogeni**

**SL20055819010
za SL20055**
Bijela
PAK. 1 Kom.

**SL20080819010
za SL20080**
Bijela
PAK. 1 Kom.

**SL20115819010
za SL20115**
Bijela
PAK. 1 Kom.

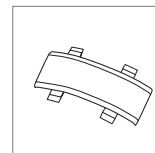

Spojnica

L27749001
Krem bijela
PAK. 1 Kom.

L27749010
Bijela
PAK. 1 Kom.

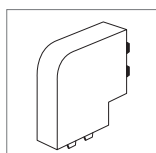

Plitki ugao

L22477030
Siva
PAK. 1 Kom.

L22479001
Krem bijela
PAK. 1 Kom.

L22479010
Bijela
PAK. 1Kom.